

Vraagprijs
€ 295.000 k.k.

6 b

ABEL TASMANSTRAAT

GRONINGEN

KENMERKEN

SOORT WONING:
bovenwoning

ENERGIELABEL:
C

BOUWJAAR:
1921

WOONOPPERVLAKTE:
85 m²

INHOUD:
171 m³

PERCELOPPERVLAKE:
0 m²



OMSCHRIJVING

Goed onderhouden bovenwoning met twee slaapkamers, op zeer goede locatie gelegen. De woning is door de jaren heen gemoderniseerd, met behoud van de sfeer die bij een charmante bovenwoning als deze hoort! De moderne open keuken geeft de mogelijkheid om in gezelschap lekker te koken en het balkon op het oosten heeft de ochtendzon. Heerlijk wakker worden met een kopje koffie, het geluid van de vogels en het vroege zonnetje op je gezicht!

De ligging is top, namelijk in een rustige straat in de wijk Zeeheldenbuurt. Zowel de binnenstad als het Centraal Station liggen op loopafstand. Wil je even rustig in de natuur wandelen, dan kun je zo naar het Stadspark. Met de auto ben je binnen enkele minuten op de ringweg van Groningen. Kortom: rustig wonen met alles binnen handbereik!

INDELING

Begane grond: entree/hal met trapopgang.

Eerste verdieping: overkoop, toiletruimte, lichte L-vormige woonkamer van ca. 31 m² met aansluitend een open keuken van ca. 5 m² met deur naar het balkon. De keukenopstelling (2018) is modern en beschikt over een inductiekookplaat, afzuigkap, combi-magnetron, koel-vriescombinatie en vaatwasser.

Tweede verdieping: overloop met bergruimte voorzien van witgoed aansluiting en cv-opstelling, een slaapkamer van ca. 11 m² met een kastenwand en een slaapkamer van ca. 9 m². De nette badkamer heeft een ligbad, douchecabine, wastafel en tweede toilet.

Derde verdieping: bergzolder, toegankelijk middels een vlizotrap.

GOED OM TE WETEN

- sfeervolle bovenwoning, instapklaar;
- gelegen in de gewilde Zeeheldenbuurt;

- alle voorzieningen op loopafstand;
- cv-ketel Intergas (eigendom);
- plafond tussen tweede en derde verdieping geïsoleerd;
- grotendeels dubbelglas;
- energielabel C;
- actieve VvE met een maandelijkse bijdrage van € 193,77;
- aanvaarding in overleg.



Na deze korte impressie volgt nu een uitgebreide fotopresentatie



































C



PLATTEGROND

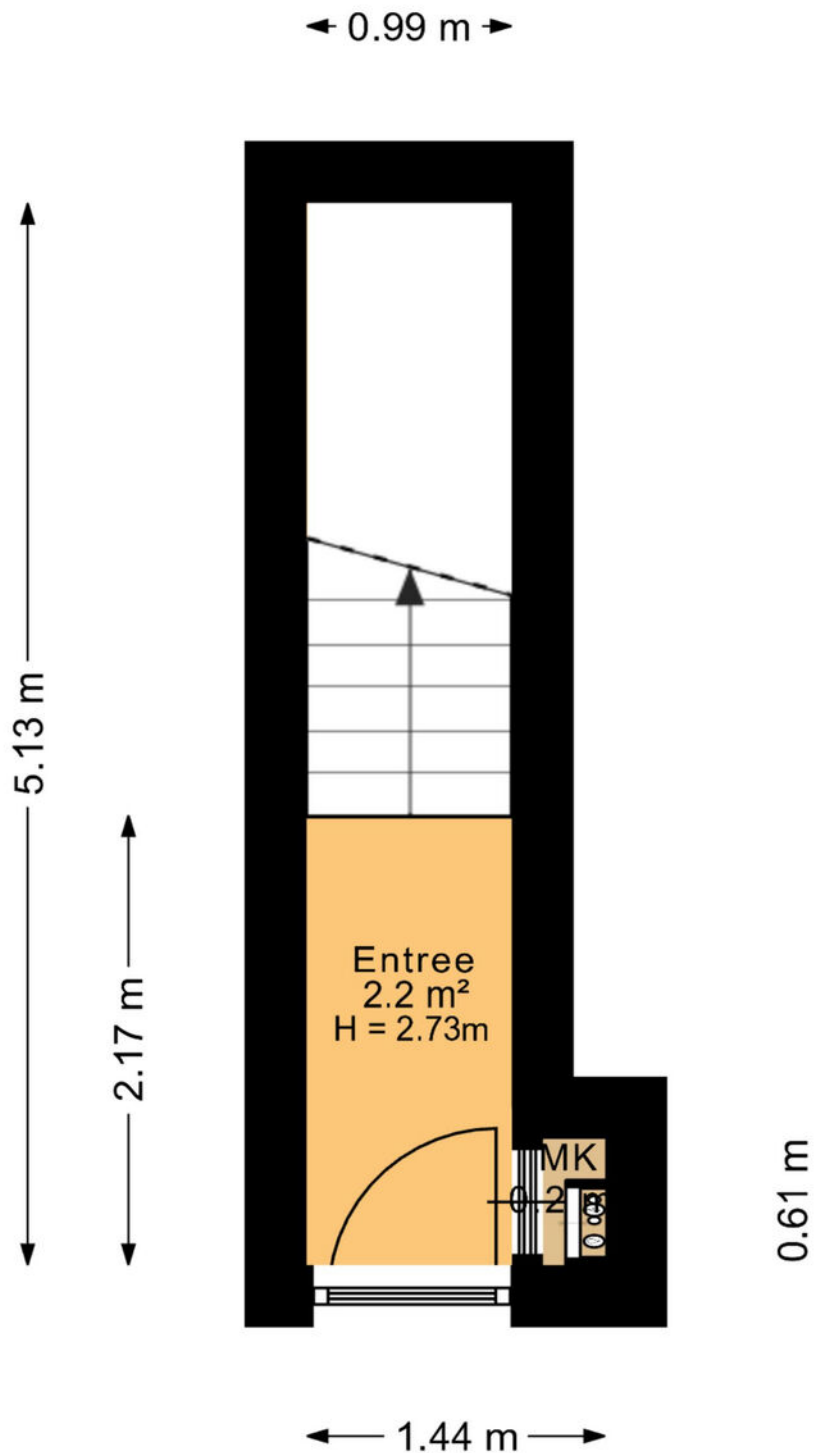

Aan deze plattegronden kunnen geen rechten worden ontleend.

PLATTEGROND

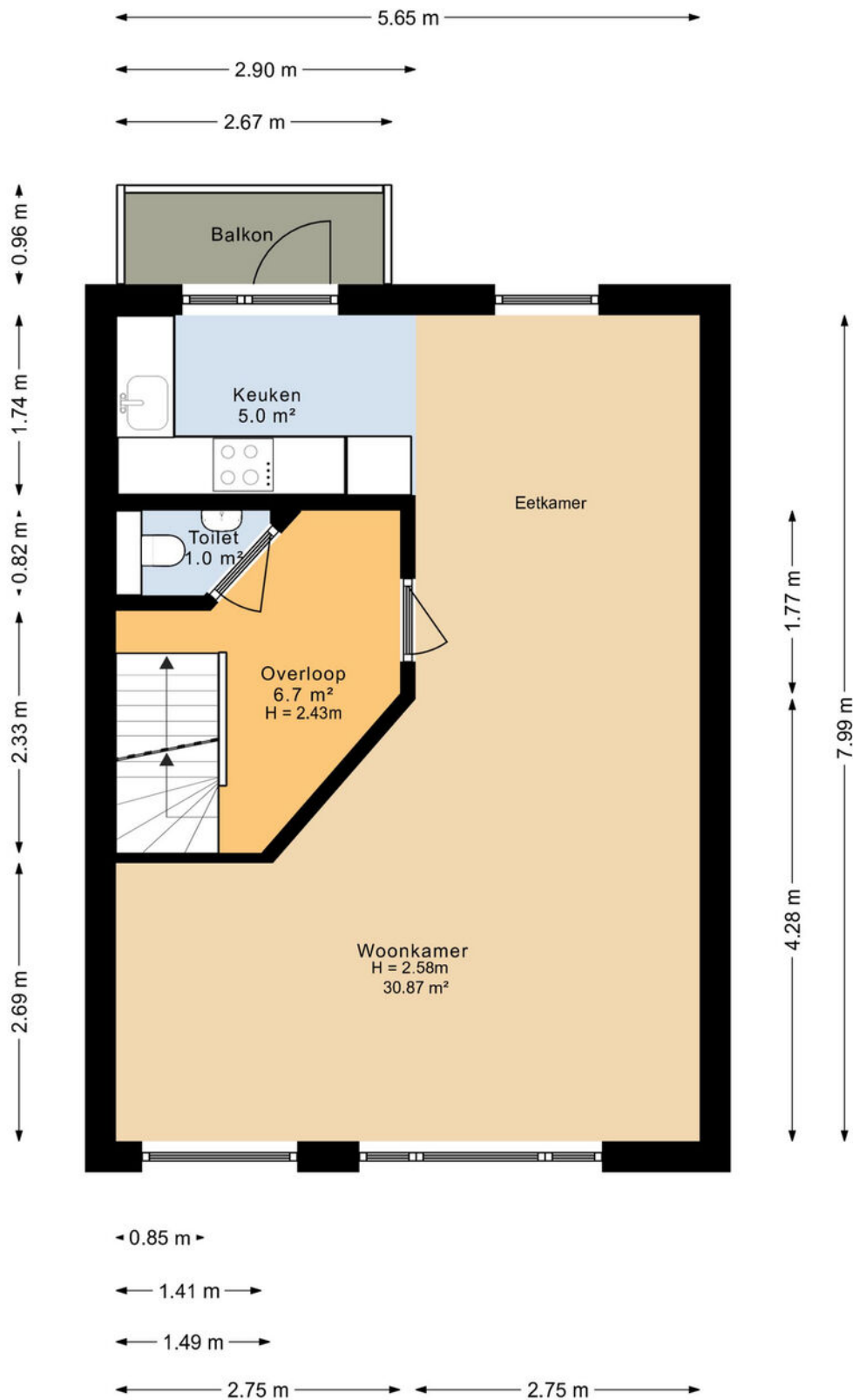

Aan deze plattegronden kunnen geen rechten worden ontleend.

PLATTEGROND

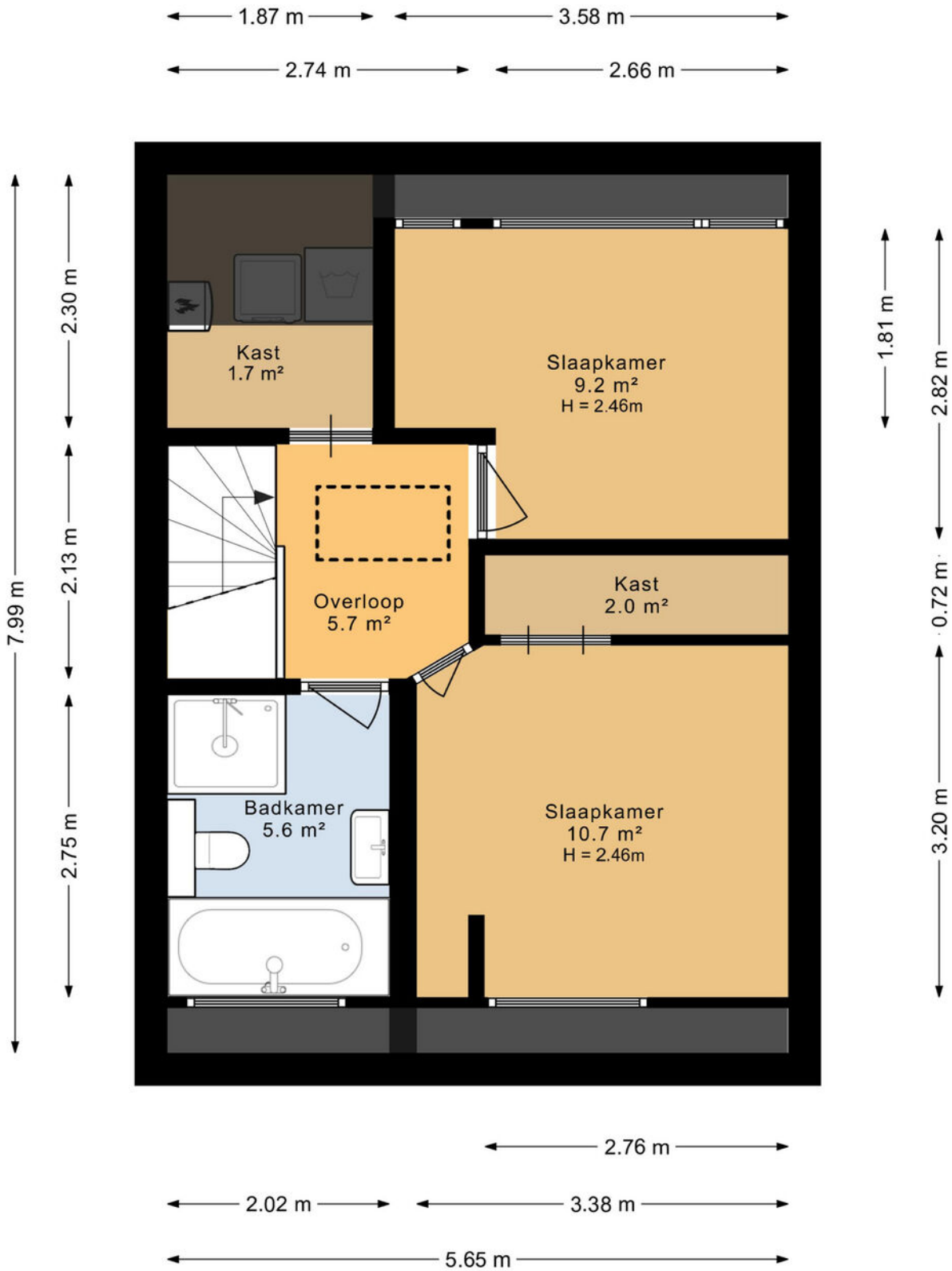

Aan deze plattegronden kunnen geen rechten worden ontleend.

PLATTEGROND

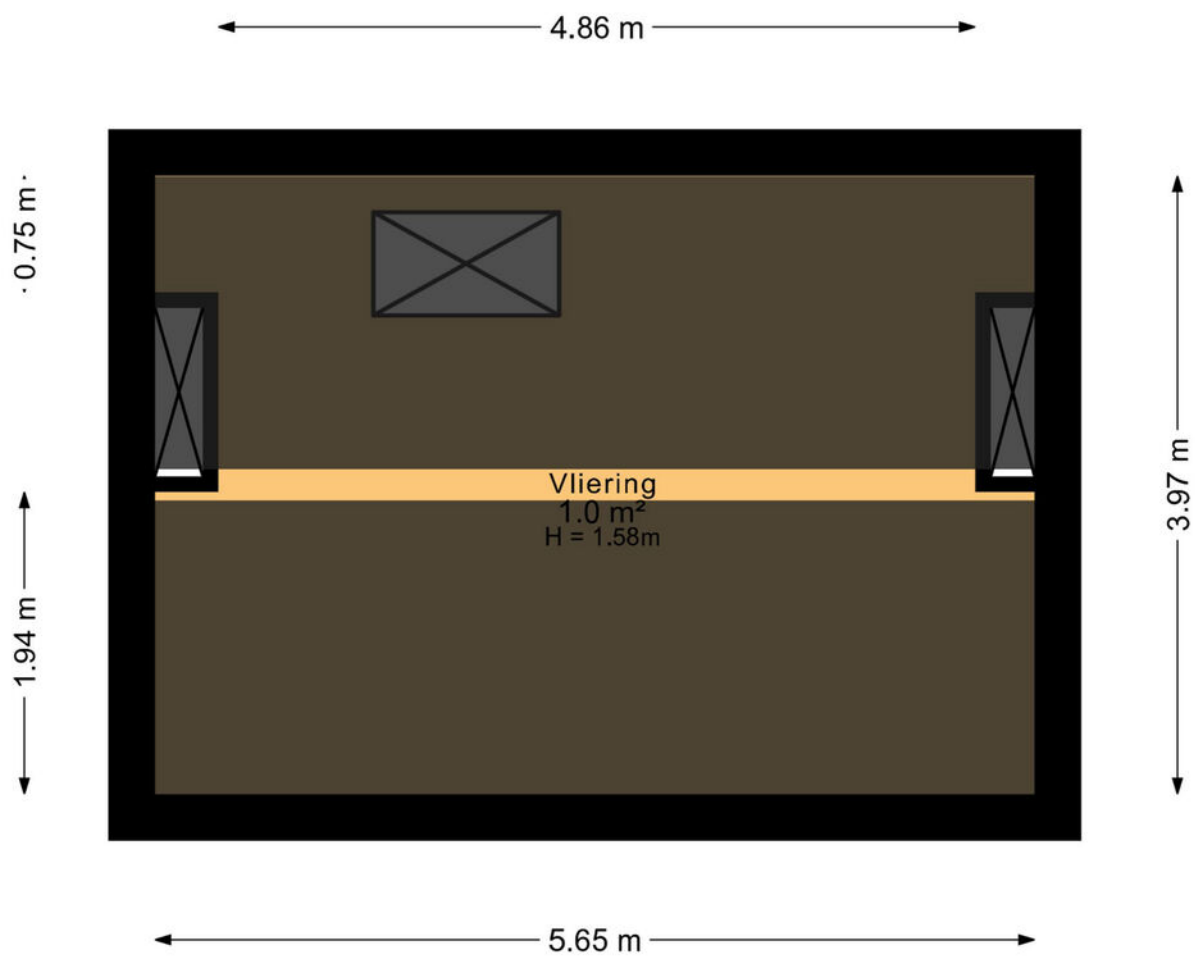



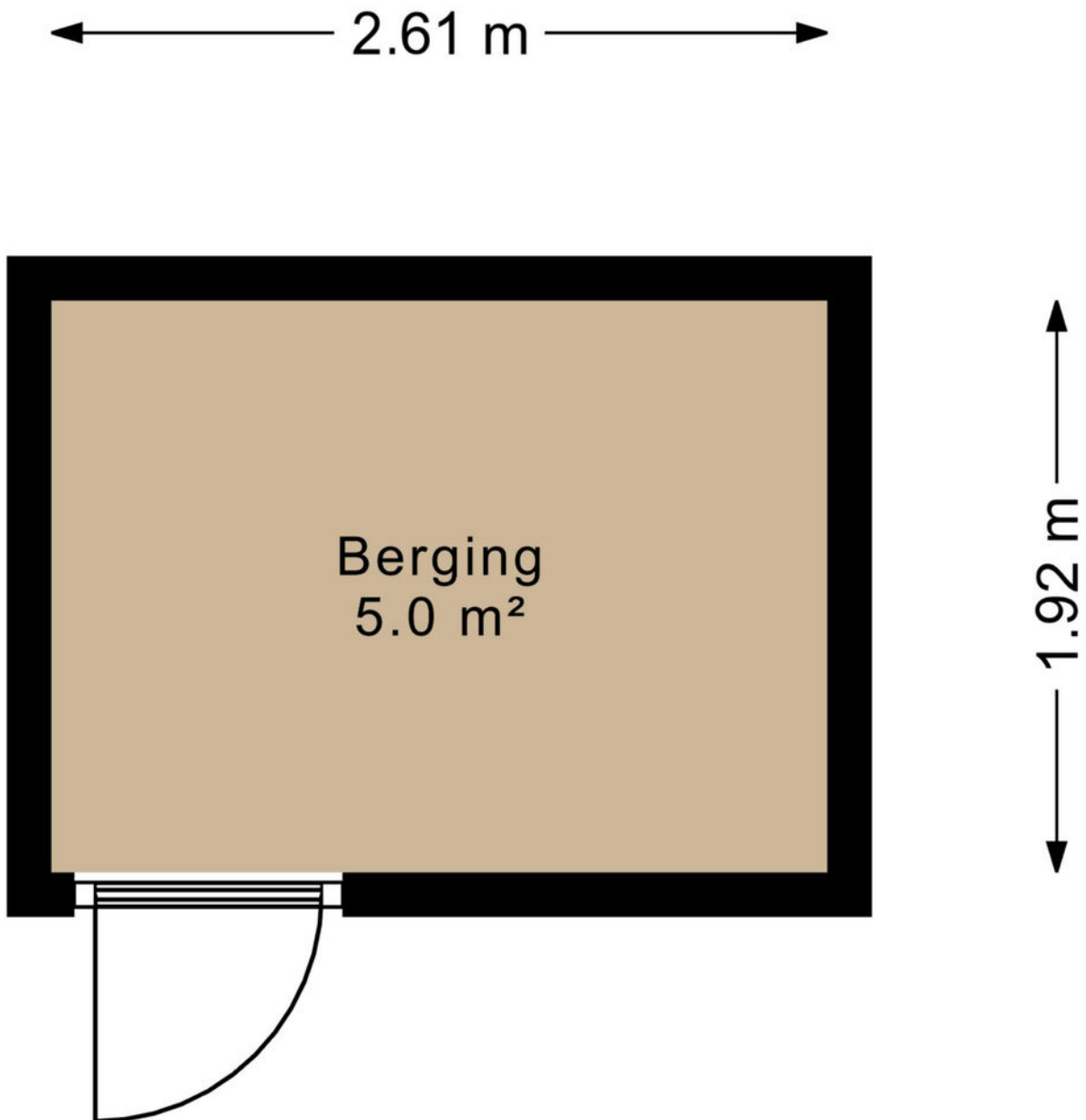

Aan deze plattegronden kunnen geen rechten worden ontleend.

PLATTEGROND

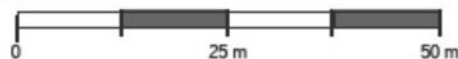

KADASTRALE KAART

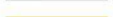

7783	Perceelnummer	Kadstrale gemeente:	Groningen	Deze kaart is noordgericht. Aan deze kaart kunnen geen betrouwbare maten worden ontleend. Adresgegevens zijn niet afkomstig van het Kadaster maar automatisch gekoppeld. Kadastrale gegevens worden door het Kadaster beschikbaar gesteld onder de "Geo Gedeeld licentie". De dienst voor het Kadaster en de openbare registers behoudt zich de intellectuele eigendomsrechten voor, waaronder het auteursrecht en het databankenrecht. Dit document is gegenereerd op 11-12-2024 om 13:42.
6b	Huisnummer	Gemeentecode:	GNG00	
	Vastgestelde kadastrale grens	Sectie:	C	
	Voorlopige kadastrale grens	Perceelnummer:	7783	
	Administratieve kadastrale grens	Perceelgrootte (m2):	184	
	Bebouwing			

LOCATIE OP DE KAART

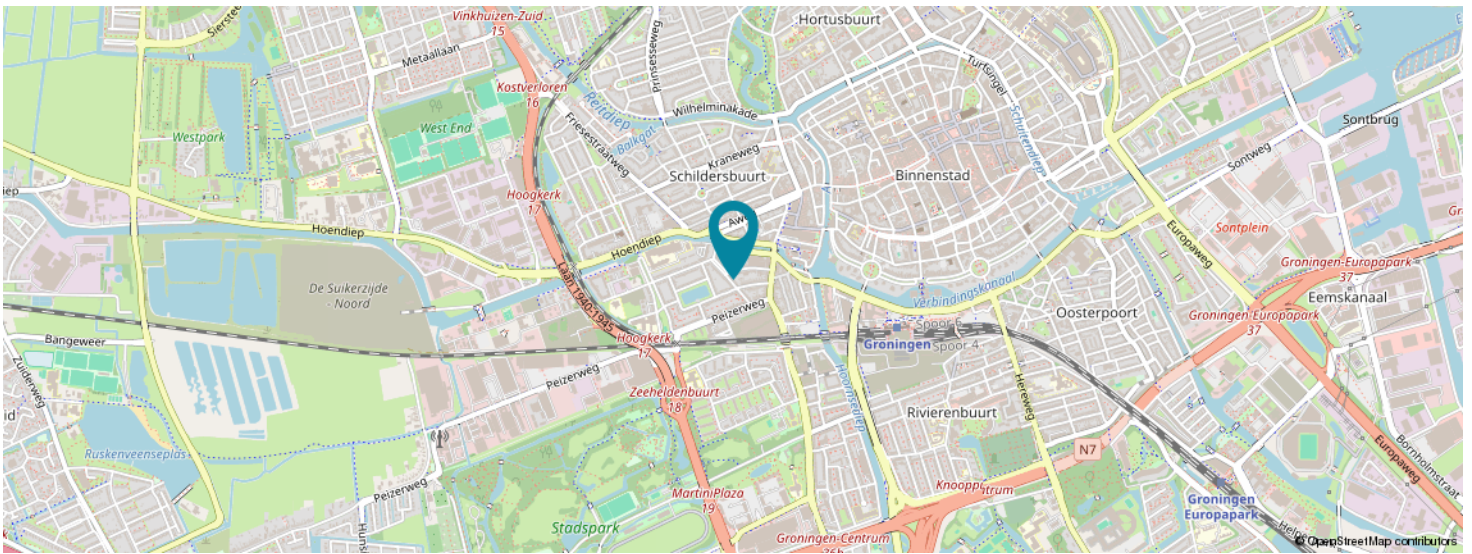
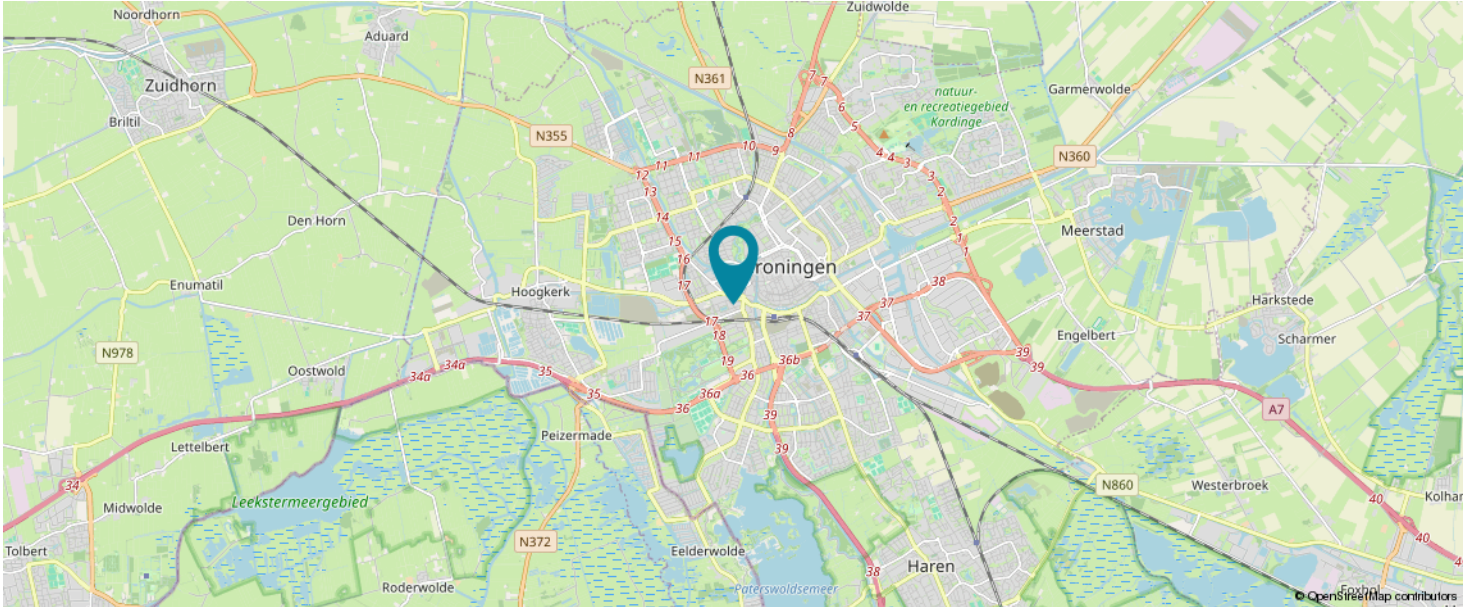

**KOM JIJ HIER
BINNENKORT
WONEN?**

LIJST VAN ZAKEN

	BLIJFT ACHTER	GAAT MEE	TER OVERNAME
Woning - Interieur			
Verlichting, te weten			
- losse (hang)lampen		X	
- Lampen in de volgende ruimtes blijven achter: Gang beneden, badkamer, toilet, 2e slaapkamer.	X		
(Losse)kasten, legplanken, te weten			
- kasten		X	
- Witte grote kledingkast op de 1e slaapkamer	X		
Raamdecoratie/zonwering binnen, te weten			
- gordijnrails	X		
- gordijnen	X		
- rolgordijnen	X		
Vloerdecoratie, te weten			
- vloerbedekking	X		
- laminaat	X		
Woning - Keuken			
Keukenblok (met bovenkasten)	X		
Keuken (inbouw)apparatuur, te weten			
- kookplaat	X		
- (gas)fornuis	X		
- afzuigkap	X		
- combi-oven/combimagnetron	X		
- koelkast	X		
- vriezer	X		
- vaatwasser	X		
- koffiezetapparaat		X	
Woning - Sanitair/sauna			
Toilet met de volgende toebehoren			
- toilet	X		
- toiletrolhouder		X	
- toiletborstel(houder)		X	
- fontein	X		

LIJST VAN ZAKEN

	BLIJFT ACHTER	GAAT MEE	TER OVERNAME
Badkamer met de volgende toebehoren			
- ligbad	X		
- douche (cabine/scherm)	X		
- wastafel	X		
- wastafelmeubel	X		
- toilet	X		
- toiletrolhouder		X	
- toiletborstel(houder)		X	
Woning - Exterieur/installaties/veiligheid/energiebesparing			
(Voordeur)bel		X	
Rookmelders	X		
(Klok)thermostaat		X	
Telefoonaansluiting/internetaansluiting	X		
Warmwatervoorziening, te weten			
- CV-installatie	X		
Isolatievoorzieningen (voorzetramen/radiatorfolie etc.), te weten			
- Radiatorfolie	X		
Tuin - Bebouwing			
Tuinhuis/buitenberging	X		
Kasten/werkbank in tuinhuis/berging	X		

VRAGENLIJST

VRAAG	ANTWOORD
Bijzonderheden 1 A.	
Zijn er nadat u het appartement in eigendom hebt gekregen nog andere, eventuele aanvullende notariële of onderhandse akten opgesteld met betrekking tot het appartement?	Nee
Zo ja, welke?	
Bijzonderheden 1 B.	
Zijn er mondelinge of schriftelijke afspraken gemaakt over aangrenzende percelen? (Denk hierbij aan regelingen voor het gebruik van een poort, schuur, garage, tuin, overeenkomsten met meerdere burens, toezeggingen, erfafscheidingen.)	Nee
Zo ja, welke zijn dat?	
Bijzonderheden 1 C.	
Wijken de huidige terreinafscheidingen af van de kadastrale eigendomsgrenzen? (Denk hierbij ook aan strookjes grond van de gemeente die u in gebruik heeft, of grond van u die gebruikt wordt door de burens.)	Nee
Zo ja, waaruit bestaat die afwijking?	
Bijzonderheden 1 D.	
Is een gedeelte van uw appartement, schuur, garage of schutting gebouwd op grond van de burens of andersom?	Nee
Zo ja, graag nader toelichten:	
Bijzonderheden 1 E.	
Heeft u grond van derden in gebruik?	Nee
Zo ja, welke grond?	
Bijzonderheden 1 F.	
Rusten er voor zover u weet 'bijzondere lasten en beperkingen' op het appartement? ('Bijzondere lasten en beperkingen' kunnen privaatrechtelijke beperkingen zijn zoals (lijdende) erfdienstbaarheden (bijvoorbeeld een recht van overpad), kwalitatieve verplichtingen, kettingbedingen, vruchtgebruik, voorkeursrecht (bijvoorbeeld een eerste recht van koop), opstalrecht, erfpacht, huurkoop. Het kan ook gaan om publiekrechtelijke beperkingen zoals een aanschrijving van de gemeente in het kader van een illegale verbouwing.)	Nee
Zo ja, welke?	
Bijzonderheden 1 G.	
Is de Wet voorkeursrecht gemeenten van toepassing?	Nee
Bijzonderheden 1 H.	

VRAGENLIJST

VRAAG	ANTWOORD
Is er een anti-speculatiebeding en/of zelfbewoningsplicht van toepassing op het appartement?	Nee
Zo ja, hoe lang nog?	
Bijzonderheden 1 I.	
Is er sprake van een beschermd stads- of dorpsgezicht of loopt er een procedure tot aanwijzing daartoe?	Nee
Is er sprake van een gemeentelijk-, provinciaal-of rijksmonument of loopt er een procedure tot aanwijzing daartoe?	Nee
Is er volgens het bestemmingsplan sprake van een beeldbepalend of karakteristiek object?	Nee
Bijzonderheden 1 J.	
Is er sprake (geweest) van ruilverkaveling?	Nee
Zo ja, moet u hiervoor ruilverkavelingsrente betalen?	
Zo ja, hoeveel en voor hoe lang? Bedrag:	
Duur:	
Bijzonderheden 1 K.	
Is er sprake van onteigening?	Nee
Bijzonderheden 1 L.	
Is het appartement of de grond geheel of gedeeltelijk verhuurd of bij anderen in gebruik?	Nee
Zo ja: Is er een huurcontract/ gebruiksovereenkomst?	
Indien er geen contract of overeenkomst is, beschrijf hieronder wat (mondeling) met de huurder/ gebruiker is afgesproken:	
Welk gedeelte is verhuurd/ in gebruik gegeven?	
Welke delen vallen onder gezamenlijk gebruik?	
Welke zaken zijn van de huurder en mag hij verwijderen bij ontruiming? (Bijvoorbeeld geiser, keuken, lampen)	
Heeft de huurder een waarborgsom gestort?	
Zo ja, hoeveel?	
Heeft u nog andere afspraken met de huurders gemaakt?	
Zo ja, welke?	
Bijzonderheden 1 M.	

VRAGENLIJST

VRAAG	ANTWOORD
Behoort de gebruikte berging (of een andere ruimte zoals een garage en/of parkeerplaats) ook volgens de splitsingsakte en de splitsingstekening bij het appartement? (Het komt regelmatig voor dat een in gebruik zijnde berging/garage/parkeerplaats niet de berging is die volgens de splitsingsakte en de splitsingstekening bij het appartement hoort. Men heeft om wat voor reden dan ook de berging geruild. Het is van belang om de berging/garage/parkeerplaats welke conform de splitsingsakte en de splitsingstekening bij het appartement hoort te verkopen)	Ja
Bijzonderheden 1 N.	
Is er over het appartement een geschil/procedure gaande, al dan niet bij de rechter, huurcommissie of een andere instantie? (bijvoorbeeld onteigening/kwesties met burens, zoals erfdiensbaarheden, recht van overpad, erfafscheidingen e.d.)	Nee
Zo ja, welke is/zijn dat?	
Bijzonderheden 1 O.	
Is er bezwaar gemaakt tegen de waardebeschikking WOZ?	Nee
Zo ja, toelichting:	
Bijzonderheden 1 P.	
Zijn er door de overheid of nutsbedrijven verbeteringen of herstellingen voorgeschreven of aangekondigd die nog niet naar behoren zijn uitgevoerd?	Nee
Zo ja, welke?	
Bijzonderheden 1 Q.	
Zijn er in het verleden subsidies of premies verstrekt die bij verkoop van het appartement voor een deel kunnen worden teruggevorderd?	Nee
Zo ja, welke?	
Bijzonderheden 1 R.	
Is het appartement onbewoonbaar verklaard of in het verleden ooit onbewoonbaar verklaard geweest?	Nee
Zo ja, waarom?	
Bijzonderheden 1 S.	
Is er bij verkoop sprake van een omzetbelastingheffing? (Bijvoorbeeld omdat het een voormalig bedrijfsonroerendgoed is, of een appartement met praktijkgedeelte, of omdat u pas ingrijpend verbouwd hebt.)	Nee
Zo ja, waarom?	
Bijzonderheden 1 T.	

VRAGENLIJST

VRAAG	ANTWOORD
Hoe gebruikt u het appartement nu? (Bijvoorbeeld voor bewoning, praktijk, winkel, opslag.)	Als woonhuis.
Is dat gebruik volgens de splitsingsakte toegestaan?	Ja
Is dat gebruik volgens de gemeente toegestaan?	Ja
Zo nee, heeft de gemeente dit strijdige gebruik wel eens bij u aangekaart?	
Hoe heeft de gemeente dit strijdige gebruik bij u aangekaart?	
Gevels 2 A.	
Is er bij het appartement sprake (geweest) van vochtdoorslag of aanhoudend vochtige plekken op de gevels?	Nee
Zo ja, waar?	
Gevels 2 B.	
Zijn er bij het appartement (gerepareerde) scheuren/beschadigingen in/aan de gevels aanwezig?	Nee
Zo ja, waar?	
Gevels 2 C.	
Zijn de gevels bij het appartement tijdens de bouw geïsoleerd?	Nee
Zo nee, zijn de gevels daarna (deels) geïsoleerd?	Niet bekend
Zo ja, wanneer heeft de isolatie van de gevels plaatsgevonden en met welk isolatiemateriaal?	onbekend.
Heeft u een certificaat of bewijs van het na-isoleren?	Nee
Is er sprake van volledige isolatie?	Niet bekend
Zo nee, welke delen van de gevels zijn er niet geïsoleerd?	Onbekend wat er wanneer is geïsoleerd, zie het rapport m.b.t. het verkrijgen van het energielabel voor meer informatie.
Gevels 2 D.	
Zijn de gevels bij het appartement ooit gereinigd?	Niet bekend
Zo ja, volgens welke methode en wanneer?	Onbekend wanneer het appartement voor het laatst gereinigd is door de VVe.
Dak(en) 3 A.	

VRAGENLIJST

VRAAG	ANTWOORD
Hoe oud zijn de daken van het appartementencomplex ongeveer? Platte daken:	Onbekend hoe oud het dak is. Er is geen sprake van een plat dak, behalve een deel m.b.t. het dakkapel en het schuurtje (staat los van de woning). Graag verwijs ik naar de VVE stukken m.b.t. de plannen ter vervanging van het dak.
Overige daken:	Zie eerder gegeven antwoord.
Dak(en) 3 B.	
Heeft u last van daklekkages (gehad)?	Nee
Zo ja, waar?	
Dak(en) 3 C.	
Zijn er in het verleden in het appartement gebreken geconstateerd aan de dakconstructie zoals scheve, doorbuigende, krakende, beschadigde en/of aangetaste dakdelen?	Nee
Zo ja, waar?	
Dak(en) 3 D.	
Is het dak van het appartementencomplex al eens (gedeeltelijk) vernieuwd c.q. gerepareerd?	Ja
Zo ja, welk (gedeelte van het) dak en waarom?	Mijn dak is nooit vernieuwd c.q. gerepareerd. De VVE heeft wel eens daken vernieuwd c.q. gerepareerd bij andere woningen die deel uit maken van de VVE (56 in totaal)
Dak(en) 3 E.	
Is het dak van het appartementencomplex tijdens de bouw geïsoleerd? Platte daken:	Nee
Overige daken:	Nee
Zo nee, is het dak daarna geïsoleerd? Platte daken:	Nee
Overige daken:	Ja
Zo ja, wanneer heeft de isolatie plaatsgevonden en met welk isolatiemateriaal?	In 2024 heb ik de zoldervloer geïsoleerd, technisch gezien betreft dit het "dak" van de woonschil van de woning aangezien er boven uitsluitend een vliering is gevestigd. Productinformatie: Glaswol met spijkerflens (URSA 12) 4000x600x180mm Rd:4.50

VRAGENLIJST

VRAAG	ANTWOORD
Heeft u een certificaat of bewijs van het na-isoleren?	Ja
Is er sprake van volledige isolatie? Platte daken:	Nee
Overige daken:	Nee
Zo nee, welke delen zijn er niet geïsoleerd?	
Dak(en) 3 F.	
Zijn de regenwaterafvoeren van het appartement lek of verstopt?	Nee
Zo ja, toelichting:	
Dak(en) 3 G.	
Zijn de dakgoten lek of verstopt?	Nee
Zo ja, toelichting:	
Kozijnen, ramen en deuren 4 A.	
Van welk materiaal zijn de buitenkozijnen gemaakt? (bijvoorbeeld hout, kunststof of aluminium of een andersoortig materiaal)	Hout
Kozijnen, ramen en deuren 4 B.	
Wanneer zijn de buitenkozijnen, ramen en deuren van het appartement voor het laatst geschilderd?	November / December 2024
Is dit gebeurd door een erkend schildersbedrijf?	Ja
Zo ja, door wie?	Aanbesteding is door de vastgoedbeheerder Pandgarant Groningen geregeld.
Kozijnen, ramen en deuren 4 C.	
Functioneren alle scharnieren en sloten in het appartement?	Nee
Zo nee, toelichting:	Het rechtterraam op de 2e slaapkamer (kamer met dakkapel) functioneert niet goed. Het lukt mij niet om het raam te openen.
Kozijnen, ramen en deuren 4 D.	
Zijn voor alle afsluitbare deuren, ramen etc. sleutels aanwezig?	Ja
Zo nee, voor welke deuren, ramen etc. niet?	
Kozijnen, ramen en deuren 4 E.	
Is er sprake van isolerende beglazing in het appartement?	Ja

VRAGENLIJST

VRAAG	ANTWOORD
Zo ja, welk type glas? (bijvoorbeeld HR, HR+, HR++ of HR+++; zie de glassponning waarin doorgaans staat vermeld welke type glas er is geplaatst)	Dubbel glas
Is er sprake van isolerende beglazing in het gehele appartement?	Nee
Zo nee, welke ramen zijn niet geïsoleerd?	De ramen in de 2e slaapkamer (met dakkapel) zijn gemaakt van enkel glas.
Kozijnen, ramen en deuren 4 F.	
Is er bij de isolerende beglazing sprake van condensvorming tussen het glas? (Denk aan lekkende ruiten.)	Nee
Zo ja, waar?	
Vloeren, plafonds en wanden 5 A.	
Is er in het appartement sprake (geweest) van vochtdoorslag of optrekkend vocht op vloeren, plafonds en/of wanden?	Nee
Zo ja, waar?	
Vloeren, plafonds en wanden 5 B.	
Is er in het appartement sprake (geweest) van schimmelvorming op de vloeren, plafonds en/of wanden?	Nee
Zo ja, waar?	
Vloeren, plafonds en wanden 5 C.	
Zijn er in het appartement (gerepareerde) of (verborgen) scheuren en/of beschadigingen in/aan vloeren, plafonds en/of wanden aanwezig?	Ja
Zo ja, waar?	Een scheur in de wand naast de radiator van de slaapkamer aan de straatkant. Een scheur in de gipswand/tussenwand naast de radiator in de 2e slaapkamer. Dit betreft een tussenwandje op ca 50 centimeter afstand van het dak/de muur. De ruimte is toegankelijk via de CV-ketelkamer, achter de wasmachine en droger. Ik heb geen vergoeding m.b.t. aardbevingsschade aangevraagd, dit is dus nog mogelijk voor de koper.
Vloeren, plafonds en wanden 5 D.	

VRAGENLIJST

VRAAG	ANTWOORD
Hebben zich in het verleden in het appartement problemen voorgedaan met de afwerkingen? (Bijvoorbeeld loszittend tegelwerk, loslatend behang of spuitwerk, holklinkend of loszittend stucwerk, etc)	Nee
Zo ja, waar?	
Vloeren, plafonds en wanden 5 E.	
Is er in het appartement sprake (geweest) van gebreken aan de vloerconstructie, zoals scheve, doorbuigende, krakende, beschadigde en/of aangetaste vloerdelen?	Nee
Zo ja, waar?	
Vloeren, plafonds en wanden 5 F.	
Is er in het appartement sprake van vloerisolatie?	Niet bekend
Zo ja, wanneer heeft de isolatie van de vloer plaatsgevonden en met welk isolatiemateriaal?	
Heeft u een certificaat of bewijs van het na-isoleren?	
Is er sprake van volledige isolatie?	Niet bekend
Zo nee, welke delen zijn er niet geïsoleerd?	
Kelder, kruipruimte en fundering 6 A.	
Is er in het appartement sprake (geweest) van gebreken aan de fundering?	Nee
Zo ja, waar?	
Kelder, kruipruimte en fundering 6 B.	
Is de kruipruimte van het appartement toegankelijk?	Ja
Is de kruipruimte droog?	Ja
Zo nee of meestal, toelichting:	
Kelder, kruipruimte en fundering 6 C.	
Is er sprake van vochtdoorslag door de kelderwand?	Nee
Zo ja of soms, toelichting:	
Kelder, kruipruimte en fundering 6 D.	
Is de grondwaterstand in de afgelopen jaren waarneembaar gewijzigd of is er sprake van wateroverlast geweest?	Nee
Zo ja, heeft dit tot problemen geleid in de vorm van water in de kruipruimte c.q. kelder?	
Zo nee, tot wat voor andere problemen heeft dit geleid?	

VRAGENLIJST

VRAAG	ANTWOORD
Installaties 7 A.	
Wat voor warmte-installatie(s) is/zijn er aanwezig in het appartement? (bijvoorbeeld cv-installatie, WTW-systeem, WKO-systeem, blokverwarming, (hybride) warmtepomp, airconditioning, zonneboiler, elektrische boiler, pelletkachel dan wel een andere installatie)	CV-installatie
Is/zijn de installatie(s) eigendom?	Ja
Zo nee, toelichting: (bijvoorbeeld de installatie(s) is/ zijn gehuurd of geleased. Tevens huur-/leaseprijs vermelden)	
Merk van de installatie(s):	Intergas
Type(nummer) van de installatie(s):	Serie nr.: 042567-1411c20349
Installatiedatum van de installatie(s):	2014
Op welke datum is/zijn deze installatie(s) voor het laatst onderhouden?	20-1-2025
Is het onderhoud uitgevoerd door een erkend bedrijf?	Ja
Zo ja, door wie?	Feenstra (https:// www.feenstra.com/)
Installaties 7 B.	
Zijn er de afgelopen tijd zaken opgevallen ten aanzien van de installatie(s)? (bijvoorbeeld de cv-installatie moet meer dan 1 keer per jaar bijgevuld worden of de installatie functioneert niet goed)	Nee
Zo ja, wat is u opgevallen?	
Installaties 7 C.	
Zijn er radiatoren die niet warm worden?	Nee
Zo ja, welke?	
Installaties 7 D.	
Zijn er radiatoren of (water)leidingen die lekken?	Nee
Zo ja, waar en welke?	
Installaties 7 E.	
Zijn er radiatoren of (water)leidingen die ooit zijn bevroren?	Nee
Zo ja, waar?	
Installaties 7 F.	
Heeft u vloerverwarming in het appartement?	Nee
Zo ja, betreft dit elektrische vloerverwarming, vloerverwarming met warm water of anders? Elektrisch:	
warm water:	

VRAGENLIJST

VRAAG	ANTWOORD
overig, namelijk	
Waar bevindt zich de elektrische vloerverwarming?	
Waar bevindt zich de vloerverwarming met warm water?	
Waar bevindt zich de overige vloerverwarming?	
Installaties 7 G.	
Zijn er vertrekken die niet (goed) warm worden?	Nee
Zo ja, welke?	
Installaties 7 H.	
Heeft het appartementencomplex zonnepanelen?	Nee
In welk jaar zijn de zonnepanelen geplaatst? Jaar:	
Waarvoor wordt de energie die wordt opgewekt gebruikt? (Bijvoorbeeld voor de privé-gedeeltes van de bewoners of voor de gemeenschappelijke ruimten)	
Installaties 7 I.	
In welk jaar zijn voor het laatst de aanwezige schoorsteenkanalen/rookgasafvoeren geveegd/gereinigd?	n.v.t.
Installaties 7 J.	
Wanneer heeft u de aanwezige schoorsteenkanalen voor het laatst gebruikt?	n.v.t.
Is de trek van aanwezige schoorsteenkanalen goed?	Niet bekend
Installaties 7 K.	
Zijn er onderdelen van de elektrische installatie vernieuwd? (onder de elektrische installatie wordt verstaan alle elektra leidingen/ schakelaars stopcontacten, meterkast e.d.)	Ja
Zo ja, wanneer en welke onderdelen?	krachtstroom toegevoegd aan de meterkast i.v.m. de inductieplaat. Installatie door Arwin Hoogendam (Hoogendam Installatietechniek)
Zijn er gebreken aan de (technische) installaties?	Nee
Zo ja, welke?	
Installaties 7 L.	
Is er een laadpaal aanwezig voor een elektrische auto?	Nee
Zo ja, waar bevindt deze zich?	
Blijft deze achter?	

VRAGENLIJST

VRAAG	ANTWOORD
Installaties 7 M.	
Is er mechanische ventilatie of een soortgelijk systeem aanwezig?	Nee
Zo ja, functioneert dit systeem naar behoren?	
Zo nee, toelichting:	
Wanneer is dit systeem voor het laatst onderhouden?	
Hoe oud is dit systeem ongeveer?	
Installaties 7 N.	
Is er een domoticasysteem of een soortgelijk systeem aanwezig? (Een domoticasysteem bedient de verwarming, verlichting, verwarming, audio, ventilatie e.d. automatisch)	Nee
Zo ja, functioneert dit systeem naar behoren?	
Zo nee, toelichting:	
Hoe oud is dit systeem ongeveer?	
Installaties 7 O.	
Zijn er rookmelders op iedere verdieping aanwezig?	Ja
Zo ja, hoe oud zijn de rookmelders ongeveer?	In 01-2025 zijn de rookmelders vervangen. 1 in de keuken en 1 rookmelder op elke verdieping bij het trapgat/de overloop.
Sanitair en riolering 8 A.	
Zijn er in het appartement beschadigingen aan wastafels, douche, bad, toiletten, gootstenen en kranen?	Nee
Zo ja, welke?	
Sanitair en riolering 8 B.	
Hoe oud is de badkamer ongeveer?	Onbekend. De douchecabine en de wastafel zijn in 2024 vervangen.
Sanitair en riolering 8 C.	
Lopen de afvoeren van wastafels, douche, bad, toiletten, gootstenen en kranen in het appartement goed door?	Ja
Zo nee, welke niet?	
Sanitair en riolering 8 D.	
Is het appartement aangesloten op het gemeentelijke riool?	Ja

VRAGENLIJST

VRAAG	ANTWOORD
Sanitair en riolering 8 E.	
Zijn er in het appartement gebreken (geweest) aan de riolering, zoals breuken, stankoverlast, lekkages, etc.?	Nee
Zo ja, welke?	
Sanitair en riolering 8 F.	
Is er een andere voorziening, zoals een septictank, beerput of dergelijk aanwezig?	Nee
Zo ja, wat is er aanwezig en hoe dient dit te worden onderhouden?	
Sanitair en riolering 8 G.	
Van welk jaar dateert de keukenopstelling ongeveer?	Vlak nadat ik de woning had aangekocht in 2018 heb ik de keuken vervangen (Grando Keukens).
Sanitair en riolering 8 H.	
Van welk jaar dateert de inbouwapparatuur ongeveer?	2018.
Functioneert alle inbouwapparatuur?	Ja
Zo nee, welk inbouwapparaat functioneert niet?	
Sanitair en riolering 8 I.	
Heeft u een kokend water kraan? (bijvoorbeeld een Quooker kraan of een soortgelijke kraan)	Nee
Zo ja, functioneert deze kraan naar behoren en hoe oud is deze kraan ongeveer?	
Diversen 9 A.	
Wat is het bouwjaar van het appartement?	1921
Diversen 9 B.	
Zijn er asbesthoudende materialen in het appartement aanwezig? (bijvoorbeeld asbest zeil, een asbestplaat die onder en/of achter de CV ketel is geplaatst, asbesthoudend isolatiemateriaal om de verwarmingsbuis, asbesthoudend koord bij oude cv-ketels/gaskachels, asbestgolfplaten e.d.)	Niet bekend
Zo ja, welke en waar?	
Diversen 9 C.	
Blijft er in het appartement zeil achter, al dan niet vastgelijmd, dat is aangeschaft tussen 1955 en 1982?	Niet bekend

VRAGENLIJST

VRAAG	ANTWOORD
Diversen 9 D.	
Is er sprake van loden leidingen in het appartement?	Niet bekend
Zo ja, waar?	
Diversen 9 E.	
Is er een Japanse duizendknoop aanwezig in de (gemeenschappelijke)tuin? (Een Japanse duizendknoop is een exotische plant, welke moeilijk te verwijderen is. De sterke wortelstokken en stengels van de Japanse duizendknoop zijn in staat om schade te veroorzaken aan gebouwen, leidingen en wegen)	Nee
Diversen 9 F.	
Heeft u elders lekkages gehad? (dus los van het dak/ sanitair/ riolering)	Nee
Diversen 9 G.	
Is de grond van het appartementencomplex verontreinigd?	Nee
Zo ja, is er een onderzoeksrapport?	
Zo ja, heeft de gemeente/provincie een onderzoeks- of saneringsbevel opgelegd?	
Diversen 9 H.	
Is er een olietank aanwezig of aanwezig geweest?	Nee
Zo ja, is deze gesaneerd/verwijderd?	
Als deze is gesaneerd, waar is de olietank op het perceel gesitueerd?	
Is er een Kiwa-certificaat aanwezig?	Nee
Diversen 9 I.	
Is er sprake van overlast door ongedierte in of (rond)om het appartement? (Denk aan muizen, ratten, kakkerlakken, etc.)	Nee
Zo ja, waar?	
Diversen 9 J.	
Is het appartement aangetast door houtworm, boktor, ander ongedierte of zwam?	Nee
Zo ja, waar?	
Zo ja, is deze aantasting al eens behandeld?	
Zo ja, wanneer?	
Zo ja, door welk bedrijf?	
Diversen 9 K.	

VRAGENLIJST

VRAAG	ANTWOORD
Is er in het appartement sprake van chlorideschade (betonrot)? (betonrot komt vooral voor in kruipruimtes van panden gebouwd tussen 1965 en 1981 die voorzien zijn van betonnen vloerelementen van het merk Kwaaitaal of Manta. Ook andere beton- elementen - bijvoorbeeld balkons - kunnen aangetast zijn.)	Nee
Zo ja, waar?	
Diversen 9 L.	
Hebben er in het appartement verbouwingen en/of bijbouwingen plaatsgevonden?	Nee
Zo ja, welke ver-/bijbouwingen?	
Zo ja, in welk jaartal?	
Zo ja, door welk bedrijf zijn deze uitgevoerd?	
Diversen 9 M.	
Zijn er in het appartement verbouwingen of uitbreidingen uitgevoerd zonder daartoe benodigde omgevingsvergunning (voorheen bouwvergunning)?	Nee
Zo ja, welke?	
Diversen 9 N.	
Zijn er verbouwingen of uitbreidingen uitgevoerd zonder daartoe benodigde toestemming van de VvE?	Nee
Zo ja, welke?	
Diversen 9 O.	
Is er sprake van glasvezel internet?	Ja
Diversen 9 P.	
Bent u in het bezit van een definitief energieprestatiecertificaat/energielabel?	Ja
Zo ja, welke label?	C
Vaste lasten 10 A.	
Hoeveel betaalde u voor de laatste aanslag onroerendezaakbelasting?	383
Belastingjaar?	2024. Ontroerende zaakbelasting eigenaar woning.
Vaste lasten 10 B.	
Wat is de WOZ-waarde?	243000
Peiljaar?	01-01-2023

VRAGENLIJST

VRAAG	ANTWOORD
Vaste lasten 10 C.	
Hoeveel betaalde u voor de laatste aanslag waterschapslasten?	508
Belastingjaar?	2024. Dit betreft de totale kosten, watersysteemheffing ingezetenen, zuiveringsheffing en watersysteemheffing gebouwd binnendijks
Vaste lasten 10 D.	
Hoeveel betaalde u voor de laatste aanslag gemeentelijke belastingen? (zoals rioolheffing en afvalstoffenheffing e.d.)	474
Belastingjaar?	2024. Afvalstoffenheffing en rioolheffing eigenaar woning
Vaste lasten 10 E.	
Welke voorschotbedragen betaalt u maandelijks aan de nutsbedrijven? Gas:	0
Elektra:	0
Water:	0
Stadsverwarming:	0
Anders:	Totaalvoorschot ca 140,- p/m
Te weten:	0
Wat is uw jaarverbruik voor gas/ elektriciteit en water? Gas (m ³):	690m ³ Gas in 2024
Elektriciteit hoog (kWh):	169
Elektriciteit laag (kWh):	76
Elektriciteit totaal (kWh):	1.580 kWh Elektriciteit in 2024
Water (m ³):	57m ³ water in 2024
Stadsverwarming (GJ):	-
Anders:	-
Met hoeveel bewoners bewoonde u de woning? Aantal:	2
Vaste lasten 10 F.	
Zijn er lease- en/of huurkoopcontracten? (Bijvoorbeeld keuken, kozijnen, cv-ketel, etc.)	Nee
Zo ja, welke?	
Zijn deze contracten overdraagbaar op de koper? Let op! Veel lease- en huurkoopcontracten zijn niet langer overdraagbaar op een koper. Neem hiervoor contact op met de betreffende leverancier.	
Hoe lang lopen de contracten nog en wat is de eventuele afkoopsom? Afkoopsom:	
Duur:	

VRAGENLIJST

VRAAG	ANTWOORD
Vaste lasten 10 G.	
Als er sprake is van erfpacht of opstalrecht hoe hoog is dan de canon per jaar?	0
Heeft u alle canons betaald?	N.v.t
Is de canon afgekocht?	N.v.t
Zo ja, tot wanneer?	
Vaste lasten 10 H.	
Heeft u alle gemeentelijke belastingen die u verschuldigd bent al betaald?	Ja
Zijn er variabele bedragen voor gemeenschappelijke poorten, inritten of terreinen?	Nee
Zo ja, hoe hoog?	
Zo ja, waarvoor?	
Vaste lasten 10 I.	
Heeft u, om in de straat te parkeren, een parkeervergunning nodig?	Ja
Hoeveel parkeervergunningen kunnen er maximaal worden aangevraagd?	1.
Wat zijn de kosten voor deze parkeervergunning per jaar?	131
Garanties 11 A.	
Zijn er lopende onderhoudscontracten en/of garantieregelingen overdraagbaar aan de koper? (Zoals dakbedekking, cv-installatie, dubbele beglazing, etc.)	Nee
Zo ja, welke?	
De VvE en onderlinge verhoudingen 12 A.	
Is de VvE ingeschreven in het Handelsregister (Kamer van koophandel)?	Ja
Inschrijvingsnummer Kamer van Koophandel:	01168625
De VvE en onderlinge verhoudingen 12 B.	
Uit hoeveel appartementsrechten bestaat de VvE?	56
De VvE en onderlinge verhoudingen 12 C.	
Is er een eigenaar met 50% of meer dan 50% van het aantal stemmen?	Nee
De VvE en onderlinge verhoudingen 12 D.	
Breukdeel van het aandeel in het appartementencomplex: Woning:	1/56
Berging:	Schuurtje
Parkeerplaats:	Geen eigen parkeerplaats

VRAGENLIJST

VRAAG	ANTWOORD
De VvE en onderlinge verhoudingen 12 E.	
Aantal stemmen voor dit appartement:	1
De bestuurder(s) ('het bestuur') 13 A.	
Is er een professionele bestuurder?	Ja
De bestuurder(s) ('het bestuur') 13 B.	
Zo nee, is de bestuurder lid van de VvE?	
De vergadering van eigenaars 14 A.	
Wordt er ten minste eenmaal per jaar vergaderd?	Ja
De vergadering van eigenaars 14 B.	
Zijn er notulen en/of schriftelijke besluiten en actielijsten van de laatste twee vergaderingen beschikbaar?	Ja
De vergadering van eigenaars 14 C.	
Lopen er procedures tot vernietiging van besluiten?	Nee
Zo ja, om welke besluiten gaat het?	
Verzekeringen 15 A.	
Is er een collectieve opstalverzekering?	Ja
Verzekeringen 15 B.	
Is daar een 'appartementenclausule' in opgenomen?	Ja
Verzekeringen 15 C.	
Is er een collectieve wettelijke aansprakelijkheidsverzekering?	Ja
Het reservefonds, meerjarenonderhoudsplan (MJOP) en bijdrage VvE 16 A.	
Is er een reservefonds?	Ja
Hoe hoog is het reservefonds en wat is de peildatum? Bedrag:	91248
Datum:	01-01-2025
Het reservefonds, meerjarenonderhoudsplan (MJOP) en bijdrage VvE 16 B.	
Is er een meerjarenonderhoudsplan aanwezig?	Ja

VRAGENLIJST

VRAAG	ANTWOORD
Hoe oud is het meerjarenonderhoudsplan en welke periode bestrijkt het plan? Jaar:	Zie bijlage (documenten).
Periode:	Zie bijlage (documenten).
Het reservefonds, meerjarenonderhoudsplan (MJOP) en bijdrage VvE 16 C.	
Zo nee, hoe wordt vastgesteld wat moet worden gereserveerd voor groot onderhoud?	
Het reservefonds, meerjarenonderhoudsplan (MJOP) en bijdrage VvE 16 D.	
Te betalen maandelijkse bijdrage is in totaal:	193
Waarvan:	
Exploitatiekosten (servicekosten)	0
Reservering voor onderhoud	0
Stookkosten (voorschot)	0
Het reservefonds, meerjarenonderhoudsplan (MJOP) en bijdrage VvE 16 E.	
Zijn er eenmalige en/of incidentele bijdragen verschuldigd?	Ja
Zo ja, waarvoor, wat is het bedrag en wanneer moeten deze worden betaald?	De daken van alle woningen zullen in 2027 vervangen worden (zie notulen 2023 toegevoegd als bijlage onder de noemer "documenten"). In januari 2026 wordt er daarom een extra ledenbijdrage gevraagd ten hoogte van € 6.196,43 ten behoeve van het reservefonds dak. Er is voor deze oplossing gekozen om de maandelijkse VVE bijdrage laag te houden.
Bedrag:	6196
Te voldoen per:	31-01-2026
Het reservefonds, meerjarenonderhoudsplan (MJOP) en bijdrage VvE 16 F.	
Zijn alle aan de VvE verschuldigde bedragen betaald?	Ja
Zo nee, welke niet?	
Nadere informatie 17 A.	
Overige zaken(Overige zaken die de koper naar uw mening moet weten)	N.v.t.

VOORWAARDEN

Koopakte:

Conform NVM-model

Kosten koper:

De kosten, rechten en overdrachtsbelasting die uit de overeenkomst en de eigendomsoverdracht voortvloeien zijn voor rekening van de koper.

Notaris:

Naar keuze kopende partij, tenzij nadrukkelijk anders vermeld.

Waarborgsom/ bankgarantie:

Tot zekerheid voor de nakoming van de verplichtingen van de kopende partij verlangt verkoper van koper, indien de overdracht later dan 8 weken na datum overeenkomst plaats vindt, een waarborgsom of bankgarantie, groot 10% van de koopsom, welke binnen 2 weken na definitieve overeenstemming* in handen van de notaris of diens bank- of girorekening wordt gestort.

*Definitieve overeenstemming houdt in dat de bedenktijd en de termijnen van eventuele voorbehouden zijn verstreken.

Bedenktijd:

Koper (indien consument*) heeft gedurende 3 dagen, na de ter hand stelling van een kopie van de door koper en verkoper getekende koopakte, het recht de koopovereenkomst te ontbinden

*Consument is een natuurlijk persoon die niet handelt in de uitoefening van bedrijf of beroep en koopt voor eigen gebruik.

Financiering:

Indien deze ontbindende voorwaarde is overeengekomen geldt de ontbindende voorwaarde voor financiering voor een periode van 6 weken na overeenstemming. Ontbindende voorwaarden dienen uitdrukkelijk te worden overeengekomen.

Oplevering:

In de huidige staat met alle daarbij behorende rechten, aanspraken, zichtbare en onzichtbare gebreken (voor zover bij de verkopende partij niet

bekend) heersende- leidende erfdienstbaarheden, kwalitatieve rechten en vrij van hypotheken, beslagen en inschrijvingen daarvan.

Baten en lasten:

Alle baten, lasten en verschuldigde canons, waaronder begrepen heffingen die voortvloeien uit de akte van splitsing en/of reglement (indien van toepassing) komen voor rekening van kopende partij vanaf de datum van notarieel transport. De lopende baten, lasten en dergelijke, met uitzondering van de onroerendezaakbelasting wegens het feitelijk gebruik, zullen tussen partijen naar rato worden verrekend.

Inschrijving:

Partijen hebben het recht, gezamenlijk of afzonderlijk, de koopakte door de notaris te laten inschrijven in de openbare registers. Inschrijving beschermt onder meer tegen latere vervreemding of bezwaren, een na de inschrijving ingeschreven beslag en een na de dag van inschrijving uitgesproken faillissement surseance of schuldsanering.

Identiteit partijen:

Koper en verkoper stemmen ermee in dat, indien een der partijen daarom verzoekt, de wederpartij zich jegens de ander zal identificeren door het tonen van een geldig legitimatiebewijs.

Plattegronden:

Aan eventueel bijgevoegde plattegronden/ tekening kunnen geen rechten worden ontleend. Deze informatie is u geheel vrijblijvend verstrekt. Wij hebben bij het samenstellen van deze verkoopinformatie de nodige zorgvuldigheid betracht. Toch is het mogelijk dat zich in deze brochure onjuistheden of onvolkomenheden bevinden. Wij zijn hiervoor niet aansprakelijk. Eventuele oppervlakten, maten en afstanden zijn door mij zo nauwkeurig mogelijk opgemeten.

Niettemin zijn de genoemde maten en oppervlakten indicatief. Aan de inhoud van deze brochure kunnen geen rechten worden ontleend.

Asbestclausule:

Asbest is een prima product vanwege de goede eigenschappen die het bezit voor de bouw. Er kleven echter ook nadelen aan asbest, die naar verluidt gezondheidsrisico's met zich mee kunnen brengen. Deze manifesteren zich met name bij de verwijdering daarvan. Sinds juli 1993 is de verkoop van asbesthoudende materialen dan ook verboden. Tot die tijd kunnen er echter asbesthoudende materialen zijn gebruikt in de bouw, of zijn verwerkt in materialen welke zijn gebruikt in de bouw. Verkopers zijn niet altijd bekend met de aanwezigheid van asbest, omdat het erg moeilijk is om te herkennen in welke materialen asbest is gebruikt, welk soort asbest is gebruikt en in welke mate. Bij dergelijke panden neemt Riant Makelaars standaard een clausule op in de koopovereenkomst waarbij koper verklaart bekend te zijn met de (mogelijke) aanwezigheid van asbesthoudende materialen alsmede een uitsluiting van aansprakelijkheid van de verkoper voor eventuele (gezondheids)risico's daaromtrent en voor een eventuele verplichting tot verwijdering en de kosten die dat met zich mee brengt. Met andere woorden, u neemt als koper alle risico's volledig over. Meestal zal deze clausule er als volgt uitzien: II de onroerende zaak kunnen gezien het bouwjaar asbesthoudende stoffen of materialen aanwezig zijn. Gebruik van asbesthoudende stoffen was toen nog toegestaan. In het geval deze worden verwijderd dienen door koper die maatregelen en voorzieningen te worden getroffen die de wetgeving voorschrijft. Koper verklaart met deze wetgeving bekend te zijn en vrijwaart verkoper voor alle aansprakelijkheid die uit de aanwezigheid in en/of de verwijdering van asbest uit de desbetreffende onroerende zaak kan voortvloeien, nu en in de toekomst.

Ouderdomsclausule:

Bij huizen ouder dan circa 30 jaar wordt door ons een ouderdomsclausule opgenomen. In een ouderdomsclausule wordt de koper er op gewezen dat de woning een bepaalde leeftijd heeft en dat de eisen die aan de (bouw)kwaliteit van de woning gesteld mogen worden in het algemeen (aanzienlijk) lager liggen dan bij nieuwe woningen. Deze kan luiden als volgt:

“Het is koper bekend dat de onroerende zaak meer dan (...) jaar oud is, wat betekent dat de eisen die aan de bouwkwaliteit gesteld mogen worden aanzienlijk lager liggen dan bij nieuwe woningen. In afwijking van artikel 6.3 van deze koopovereenkomst komt het geheel of ten dele ontbreken van één of meer eigenschappen van de onroerende zaak voor normaal gebruik als gevolg van de ouderdom voor rekening en risico van koper.

Lijst van roerende zaken:

Het is voor u als koper natuurlijk van groot belang om te weten wat u precies koopt. Niet alle zaken in een onroerend goed worden door de verkoper achterlaten. Er kunnen zaken zijn die worden meegenomen. Er wordt door Riant Makelaars voorafgaande aan de verkoop een lijst opgesteld met zaken die de verkoper meeneemt, die achterblijven of die tegen een bepaalde prijs kunnen worden overgenomen. Het is voor u belangrijk om hiernaar te vragen voorafgaande aan een eventuele onderhandeling. Er kunnen namelijk tussentijds ook wijzigingen optreden in deze lijst. Wanneer u een bieding doet, gaat Riant Makelaars uit van de lijst zoals deze u is overhandigd, tenzij expliciet door u anders is aangegeven.

OVER ONS



DIT ZIJN WIJ

We kunnen niet wachten om je te helpen bij de aankoop of verkoop van een woning. Dat doen we namelijk al ruim twintig jaar met enorm veel plezier. Wij zijn Gabriël Mers, Wouter de Vries, Henk Wieland, Simone Peters, Julia Olderburger, Rian Roorda en Roos Schutte; Riant Makelaars. We hebben allen afzonderlijk jarenlang veel ervaring mogen opdoen in ons prachtige vak.

En niet zonder succes: in 2022, 2021, 2019 en 2018 zijn wij uitgeroepen tot beste makelaarskantoor van Groningen en in 2017 zelfs van heel Nederland.

050 850 33 56
 groningen@riantmakelaars.nl
 www.riantmakelaars.nl

INTERESSE IN DEZE WONING?



Riant Makelaars Groningen

Hereweg 29

9725 AA Groningen

050 850 33 56

groningen@riantmakelaars.nl

www.riantmakelaars.nl



Riant Makelaars Bedum

Molenweg 22

9781 GM Bedum

050 301 3775

bedum@riantmakelaars.nl



Bruining en De Reus

Boveneind 20

9351 AP Leek

0594 55 43 55

leek@bruiningdereus.nl